

Ремонт холодильников

<http://rembitteh.ru/>

+7 (495) 215-14-41

+7 (903) 722-17-03

R-03

**Инструкция по
эксплуатации**

ХОЛОДИЛЬНИКИ КОМБИНИРОВАННЫЕ

CCM 340 SL

CCM 360 SL

CCM 400 SL

CCM 340 SLX

CCM 360 SLX

CCM 400 SLX

CANDY

РемБитТех
Ремонт и установка бытовой техники

<http://rembitteh.ru/>



ОП 019

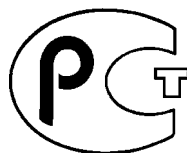

АЯ 46

Уважаемые господа!

Доводим до Вашего сведения, что данное изделие сертифицировано на соответствие требованиям безопасности органом по сертификации промышленной продукции «РОСТЕСТ-МОСКВА».

Сведения о номере сертификата и сроке его действия Вы можете получить у продавца магазина, в котором было приобретено данное изделие.

В соответствии с Постановлением Правительства Российской Федерации № 720 от 16.06.1997 г. производитель должен определить срок службы выпускаемых им изделий.

Срок службы наших изделий, при условии их нормальной эксплуатации в домашних условиях с соблюдением всех требований, содержащихся в Инструкции по эксплуатации, в зависимости от типа изделия составляет от 7 до 15 лет, а именно:

Стиральные машины	от 7 до 10 лет
Посудомоечные машины	от 7 до 10 лет
Холодильники	от 7 до 15 лет
Плиты, духовки	от 10 до 15 лет
Пылесосы (все типы)	от 7 до 10 лет
Воздухоочистители	от 7 до 10 лет
Печи СВЧ	от 7 до 10 лет

Часть срока службы, соответствующая тому, что в международной практике известно как срок гарантии, составляет двенадцать месяцев. Данное положение действительно для всех торговых марок, входящих в Группу (Candy, Hoover, Zerowatt, Rosieres, Iberna, Otsein, Kelvinator).

ОБЩАЯ ЧАСТЬ

1) Внимательно прочитайте все предписания, содержащиеся в этой инструкции, так как они дают важную информацию касательно правил безопасности при подключении, эксплуатации и техническом обслуживании.

Бережно храните эту инструкцию для последующих полезных консультаций.

2) После вскрытия упаковки убедитесь в отсутствии повреждений изделия.

Этот холодильник должен использоваться исключительно в целях, для которых он и был создан, а именно: для хранения пищевых продуктов.

Использование в других целях является недопустимым, и потому опасным.

Изготовитель не несет ответственности за любой ущерб, по причине использования изделия не в соответствии с его прямым назначением, а также по причине неправильного или неразумного использования изделия.

Не забудьте отправить по почте часть А гарантийного сертификата, предварительно четко заполнив ее.

Декларация соответствия: части изделия, которые могут вступить в контакт с пищевыми продуктами, находятся в соответствии с Директивой ЕЕС 89/109.

CE Данное изделие соответствует Директивам 89/336/ЕЕС, 73/23/ЕЕС и их последующим редакциям.

КАК ПОЛЬЗОВАТЬСЯ ХОЛОДИЛЬНИКОМ

Электрическое подключение

Этот холодильник предназначен для работы при номинальном напряжении, указанном на табличке, находящейся внутри изделия. Перепады напряжения не должны быть больше или меньше 10% от номинального напряжения.

Перед подключением в сеть электропитания убедитесь в том, что данные на табличке соответствуют данным сети электропитания. Табличка находится внутри изделия.

В случае несоответствия вилки изделия и розетки сети электропитания, замените розетку на другую, рекомендованную квалифицированными специалистами, которые также должны проверить, что сечение кабеля в розетке соответствует мощности, потребляемой изделием.

Не рекомендуется применение переходников, тройников, и/или удлинителей. Розетка для подключения холодильника должна быть правильно заземлена. Это фундаментальное требование правил безопасности должно быть соблюдено и, в случае возникновения любых сомнений, подключение должно быть тщательно проверено профессиональным электриком.

Изготовитель не несет ответственности за любой возможный ущерб, вызванный отсутствием заземления изделия.

УСТАНОВКА

Для моделей, у которых изначально не вкручены ножки, вверните их в соответствующие резьбовые отверстия на дне холодильника. Убедитесь, чтобы передние ножки холодильника не были закручены до предела так, чтобы холодильник был слегка наклонен назад.

Установите, где это предусмотрено, соответствующие прокладки (рис. 1), чтобы обеспечить правильную циркуляцию воздуха между задней стенкой холодильника и стеной: также не рекомендуется закрывать теплоотводы и отверстия вентиляции, оставляя пространство не менее 5 см.

Не устанавливайте холодильник вблизи источников тепла. Более того, избегайте установки его там, где окружающая температура на протяжении длительного периода времени ниже +16°C или выше +38...43°C.

В случае установки холодильника в нише, должен быть оставлен зазор минимум 5 см сзади и сверху холодильника, чтобы обеспечить циркуляцию воздуха.

Неправильная установка может нанести ущерб людям, животным или имуществу. Изготовитель не несет ответственности за этот ущерб.

РЕКОМЕНДАЦИИ ПО РЕГУЛИРОВКЕ ТЕМПЕРАТУРЫ И ВЫПОЛНЕНИЮ ПРАВИЛ ПИЩЕВОЙ ГИГИЕНЫ

Правильное использование холодильника и соблюдение правил пищевой гигиены значительно улучшает качество сохранности пищи.

Контроль температуры

Помещайте самую деликатную пищу в наиболее холодную часть холодильника, над контейнерами для овощей и фруктов.

Приготовленные продукты должны быть охлаждены и заложены в герметичные контейнеры, после чего помещены в среднюю часть холодильника.

Овощи и фрукты надо помещать в контейнеры, расположенные внизу холодильника.

Правила пищевой гигиены

Удалите обертку перед помещением пищи в холодильник.

Упаковка свежих продуктов помогает им дольше сохраняться и предотвращает влияние одного продукта на другой.

Помещайте пищу так, чтобы обеспечить свободную циркуляцию воздуха внутри холодильника.

Периодически необходимо мыть холодильник изнутри, используя слабые моющие средства, обладающие антибактериальными свойствами.

ИНФОРМАЦИЯ ПО ЗАЩИТЕ ОКРУЖАЮЩЕЙ СРЕДЫ

Упаковка и переработка отходов

После распаковки изделия не выбрасывайте упаковку, а разделите ее на разные материалы – составляющие (пенопласт, картон и т.п.) в соответствии с местным законодательством и процедурой утилизации мусора.

Важно!

Данное изделие произведено без использования фреонсодержащих хладагентов. Охлаждающий контур заправлен хладагентом R 134a или R 600a (изобутаном). Подробнее смотрите информацию на табличке внутри изделия.

При чистке холодильника применяйте только материалы и выполняйте процедуры, описанные в этой главе. В противном случае можно повредить изделие.

Для изделия, заправленного изобутаном (R 600a)

Изобутан – природный газ, который не наносит ущерба окружающей среде. Однако изобутан – легковоспламеняющийся газ. Поэтому Вы должны убедиться, что:

- вокруг установленного холодильника есть более 3 кубометров воздуха;
- вентиляционные отверстия ничем не закрыты и не загрязнены;
- охлаждающий контур не поврежден изнутри острыми и колющими предметами, а также снаружи по причине неправильной чистки конденсора.

По окончании срока эксплуатации изделия, оно должно быть утилизировано должным образом. Для получения информации о правильной утилизации изделия обратитесь к продавцу или в местные полномочные органы, ответственные за утилизацию.

ХОЛОДИЛЬНОЕ ОТДЕЛЕНИЕ

Для сохранности продуктов питания (аромата, свежести, структуры) рекомендуется оборачивать их в алюминиевую фольгу, облегающую пленку или герметичные пластиковые контейнеры. Это также предотвратит распространение запахов.

Для лучших результатов убедитесь, что продукты размещены следующим образом:

Мясо, рыба и т.п. на полках непосредственно над контейнером для салата.

Приготовленные продукты, торты и т.п. – на верхних полках.

Молочные продукты лучше хранить на дверных полках.

Овощи и фрукты – в выдвижных ящиках в небольших полиэтиленовых пакетах, которые предварительно проколоты.

Внимание! Открытые консервы должны храниться в пластиковых контейнерах.

Убедитесь, что холодный воздух свободно циркулирует между продуктами через оставленные промежутки между упаковками.

Приготовленные продукты, однажды помещенные охлаждаться в холодильник, не подлежат повторному охлаждению в холодильнике.

Напитки и жидкости должны находиться в герметично закрытых сосудах.

РАСШИФРОВКА СИМВОЛОВ

Холодильник *

Отделение с низкой температурой, применяемое для краткосрочного хранения замороженных пищевых продуктов (сроком около недели).

Холодильник **

Отделение с низкой температурой, применяемое для хранения замороженных пищевых продуктов сроком средней продолжительности (около 1 месяца).

Холодильник ***

Отделение с низкой температурой, применяемое для хранения замороженных пищевых продуктов в течение длительного срока (около 3 месяцев), а также мороженого и других подобных продуктов.

Холодильник **** – Холодильник-морозильник ****

Этот символ указывает на возможность хранения замороженных продуктов при низкой температуре в течение длительного времени, а также замораживать свежие продукты, как указано в табличке, установленной в морозильном отделении.

РЕГУЛИРОВКА ТЕМПЕРАТУРЫ

Температура окружающей среды, загруженность самого холодильника и частота открывания его дверцы влияют на температуру внутри холодильника. Когда производится изменение заданной температуры, холодильник может отреагировать не сразу, так как он может находиться в фазе паузы. Регулировка температуры выполняется потенциометром термостата, который может находиться как внутри, так и снаружи холодильника. В положении потенциометра «0» холодильник не работает. «0» означает отключение холодильника.

Поворотом потенциометра по часовой стрелке, можно задать более низкую температуру. Рекомендуется устанавливать регулятор в среднюю позицию, изменяя его положение в сторону больших номеров только тогда, когда холодильник часто открывается или когда он заполняется большим количеством пищевых продуктов для охлаждения.

Если температура в помещении слишком высока, холодильник может работать непрерывно по причине более интенсивного процесса производства холода. Если этот эффект имеет место, необходимо задать более щадящий режим работы холодильника, установив ему с помощью регулятора более высокую температуру.

ПАНЕЛЬ УПРАВЛЕНИЯ ДЛЯ ДВУХ- И ОДНОКОМПРЕССОРНЫХ ХОЛОДИЛЬНИКОВ (рис. 2)

Двухкомпрессорную модель можно идентифицировать по регулятору, находящемуся внутри холодильной камеры, в то время как управление морозильной камерой осуществляется с помощью панели управления, изображенной на рис. 2.

Термостат «D» регулирует температуру в морозильной камере.

В положении «0» морозильная камера отключена.

При повороте ручки регулятора термостата по часовой стрелке изделие включается, и загорается зеленый индикатор «А».

Если ручка регулятора термостата повернута в положение «S» (быстрое замораживание), загорается желтый индикатор «С» и компрессор начинает работать непрерывно в течение 50 часов. По окончании этого времени желтый индикатор начнет мигать, сигнализируя, что цикл быстрого замораживания закончен, и необходимо вернуть ручку регулятора термостата в нормальное положение.

Если загорается красный индикатор «В», это означает, что температура в морозильной камере не достаточно низкая. Это может быть по следующим причинам:

- изделие только что включено в работу;
- дверь оставлена открытой или не плотно закрыта;
- внутрь помещены продукты для замораживания.

Красный индикатор гаснет, как только достигается заданная температура.

Однокомпрессорная модель имеет только один регулятор (см. рис. 2).

Термостат «D» регулирует температуру и в холодильной, и в морозильной камере.

В положении «0» обе камеры отключены.

При повороте ручки регулятора термостата по часовой стрелке изделие включается, и загорается зеленый индикатор «А».

Если ручка регулятора термостата повернута в положение «S» (быстрое замораживание), загорается желтый индикатор «С», и компрессор начинает работать непрерывно в течение 6 часов. По окончании этого времени желтый индикатор начнет мигать, сигнализируя, что цикл быстрого замораживания закончен, и необходимо вернуть ручку регулятора термостата в нормальное положение.

Если загорается красный индикатор «В», это означает, что температура в морозильной камере не достаточно низкая. Это может быть по следующим причинам:

- изделие только что включено в работу;
- дверь оставлена открытой или не плотно закрыта;
- внутрь помещены продукты для замораживания.

Красный индикатор гаснет, как только достигается заданная температура.

ПАНЕЛЬ УПРАВЛЕНИЯ ДЛЯ ДВУХКОМПРЕССОРНЫХ ХОЛОДИЛЬНИКОВ С МОРОЗИЛЬНОЙ КАМЕРОЙ (рис. 4b и рис. 13)

Термостат «А» управляет морозильной камерой. При повороте ручки по часовой стрелке морозильная камера включается, и загораются зеленый индикатор «В» и красный индикатор «С». Красный индикатор «С» гаснет, как только достигается заданная температура.

Желтый индикатор «Е» загорается (см. рис. 4b), когда включена кнопка суперзамораживания «F». В случае же модели с панелью управления, как на рис. 13, режим суперзамораживания активизируется поворотом ручки «А» в положение «Super».

Термостат «Н» управляет холодильной камерой, в позиции «0» холодильная камера выключена. При повороте ручки «Н» по часовой стрелке холодильная камера включается, и загорается зеленый индикатор «G».

ПАНЕЛЬ УПРАВЛЕНИЯ ДЛЯ ОДНОКОМПРЕССОРНЫХ ХОЛОДИЛЬНИКОВ «FROST FREE» С МОРОЗИЛЬНОЙ КАМЕРОЙ (рис. 4)

Ручка регулятора термостата «А» управляет температурой в морозильной камере, в позиции «0» холодильная и морозильная камеры выключены. Ручка регулятора термостата «Н» управляет температурой в холодильной камере. При повороте ручки «А» по часовой стрелке морозильная камера включается, и загорается зеленый индикатор «В» и начинает мигать красный индикатор «С». Эта начальная операция должна быть произведена только один раз, когда изделие включается.

Четыре зеленых индикатора «D» отображают температуру внутри морозильной камеры. Желтый индикатор «Е» загорается, когда активизирован режим суперзамораживания удержанием кнопки «F» в течение минимум 4 секунд, компрессор начнет работать непрерывно.

Термостат «Н» управляет холодильной камерой, в позиции «0» холодильная камера выключена. При повороте ручки «Н» по часовой стрелке холодильная камера включается, и загорается зеленый индикатор «G» (только если ручка «А» находится в любом положении, кроме «0»). Холодильная камера работает, если горит зеленый индикатор «В».

Аварийный сигнал: если начинает мигать красный индикатор «С», и горит один из зеленых индикаторов «D», то это означает, что имеет место авария в цепи питания, или продукты в морозильной камере находились некоторое время при температуре выше 0°. Чтобы погасить мигание красного индикатора «С», активизируйте кнопку «F» минимум на 4 секунды.

Чтобы иметь оптимальные результаты внутри всей морозильной камеры, советуем установить ручки регуляторов так, чтобы загорелся зеленый индикатор «X», это будет гарантировать оптимальную сохранность продуктов питания.

ПАНЕЛЬ УПРАВЛЕНИЯ ДЛЯ ОДНОКОМПРЕССОРНЫХ ХОЛОДИЛЬНИКОВ «FROST FREE» С МОРОЗИЛЬНОЙ КАМЕРОЙ (рис. 13)

Ручка регулятора термостата «А» управляет температурой в морозильной камере, в позиции «0» холодильная и морозильная камеры выключены. Ручка регулятора термостата «Н» управляет температурой в холодильной камере.

При повороте ручки «А» по часовой стрелке морозильная камера включается, и загораются зеленый индикатор «В» и красный индикатор «С». Красный индикатор «С» гаснет, как только достигается заданная температура.

Желтый индикатор «Е» загорается, когда ручка «А» находится в положении «Super», компрессор начинает работать непрерывно.

Термостат «Н» управляет холодильной камерой. В позиции «0» холодильная камера выключена. При повороте ручки «Н» по часовой стрелке холодильная камера включается, и загорается зеленый индикатор «G» (только если ручка «А» находится в любом положении, кроме «0»).

ПАНЕЛЬ УПРАВЛЕНИЯ (рис. 4, 4b, 13)

Если загорается красный индикатор «С», это означает, что температура в морозильной камере не достаточно низкая. Возможные причины:

- изделие только что включено в работу;
- дверь оставлена открытой или не плотно закрыта;
- внутрь помещены свежие продукты для замораживания.

Морозильная камера должна обеспечивать температуру -18°C и ниже.

ПРЕДУСТЕРЕЖЕНИЕ. Между цифрами на ручке термостата (А) и четырьмя зелеными индикаторами температуры (D) нет однозначной взаимосвязи.

ПАНЕЛЬ УПРАВЛЕНИЯ (рис. 12)

Термостат «А» регулирует температуру и в холодильной, и в морозильной камере. В положении «0» обе камеры отключены.

При повороте ручки регулятора термостата по часовой стрелке изделие включается, и загорается зеленый индикатор «В».

ХРАНЕНИЕ

В некоторых моделях важное место отводится области хранения на верхних полках холодильной камеры. Эта область должна быть использована в качестве отделения с двумя звездочками, как показано на изделии. Наилучшее хранение будет обеспечено, если удалить все ящики за исключением нижнего.

Символ ******* показывает, что замороженные продукты могут храниться долго и, что можно замораживать свежие продукты.

Период хранения тесно связан с правильной установленной температурой хранения, любые изменения ее влияют на длительность хранения.

В случае отключения питания, ни в коем случае не открывайте дверцы. Замороженные продукты останутся в прежнем состоянии еще не менее 10-12 часов. Для более долгого времени, продукты должны быть завернуты в специальную пищевую бумагу и помещены в холодильник или, как минимум, в прохладное место. В этом случае рекомендуется использовать эти продукты в течение 24 часов или приготовить их, а затем заново заморозить.

ЗАМОРАЖИВАНИЕ *******

Наилучшая производительность замораживания достигается, если удалить все ящики за исключением нижнего.

Холодильники с морозильной камерой с панелью управления (рис. 2, рис. 4, рис. 4b и рис. 13)

Перед замораживанием свежих продуктов необходимо освободить для них место, переместив уже замороженные продукты из верхних отделений в нижние. За 24 часа перед замораживанием следуйте изложенным ниже инструкциям.

Панель управления (рис. 4 – рис. 4b)

Чтобы включить быстрое замораживание, нажмите кнопку «F», удерживая ее не менее 4 секунд, загорится желтый индикатор «E», сообщая, что режим быстрого замораживания начался. Этот цикл закончится автоматически по истечении 50 часов, и индикатор вернется в исходное состояние (желтый индикатор погаснет).

Если Вам необходимо прервать цикл быстрого замораживания, нажмите кнопку «F» еще раз, удерживая ее не менее 4 секунд.

Панель управления (рис. 13)

Включите режим быстрого замораживания поворотом ручки «A» по часовой стрелке в положение «Super», загорится желтый индикатор «E», сообщая, что режим быстрого замораживания начался. Этот цикл закончится автоматически по истечении 50 часов (желтый индикатор погаснет). Возврат в исходное состояние осуществляется поворотом ручки «A» в исходное положение, или любое другое, отличное от положения «Super».

Панель управления (рис. 2) встроенных двухкомпрессорных холодильников с морозильной камерой

Включите режим быстрого замораживания поворотом ручки «D» по часовой стрелке в положение «S», загорится желтый индикатор «C», сообщая, что режим быстрого замораживания начался. По истечении 50 часов, когда цикл быстрого замораживания завершится, начнет мигать желтый индикатор «C», сообщая, что необходимо вернуть ручку регулятора термостата в исходное рабочее положение.

Комбинированные холодильники с морозильной камерой с панелью управления или без панели управления (рис. 12)

За 24 часа перед замораживанием освободите место для продуктов, требующих замораживания.

Чтобы во время процесса замораживания излишне не переохладить холодильное отделение, поверните ручку регулировки термостата на одно-два деления в сторону меньших чисел (в зависимости от загрузки отделения и окружающей температуры), повысив температуру в отделении. По окончании замораживания верните ручку термостата в исходное положение.

Панель управления (рис. 2) встроенных однокомпрессорных холодильников с морозильной камерой

В дополнение к инструкциям для комбинированных холодильников без панели управления: всегда, когда окружающая температура выше 30°C, для качественного замораживания рекомендуется повернуть термостат в позицию «S» для быстрого замораживания, приблизительно за 6 часов до того, как поместить внутрь продукты для замораживания.

Через 6 часов (когда индикатор «С» начнет мигать) поверните ручку в другое, отличное от «S», положение.

ДЛЯ ВСЕХ ИЗДЕЛИЙ, согласно европейским стандартам, максимальное количество продуктов, которое может быть подвергнуто замораживанию, указано на табличке с серийным номером.

РАЗМОРАЖИВАНИЕ

Холодильная камера имеет систему автоматического размораживания, которая активизируется всякий раз, когда компрессор находится в состоянии паузы. В этот период капли воды, образующиеся из тающего инея, стекают в специальный контейнер, расположенный над компрессором. Под воздействием тепла, выделяемого компрессором, вода испаряется из контейнера. Не рекомендуется помещать пищевые продукты и контейнеры вплотную к задней стенке холодильника.

При размораживании морозильного отделения надо действовать следующим образом:

- a) За 24 часа до размораживания установить регулятор термостата на более высокие значения, чтобы сильнее охладить продукты в морозильной камере.
- b) Завернуть продукты в специальную бумагу, разместить в холодильнике или в прохладном месте.
- c) Установить регулятор термостата на «0» или, где предусмотрено, выключить зеленый выключатель.
- d) Оставить дверь открытой.
- e) По окончании размораживания протереть все насухо и вернуть продукты назад.
- f) Установить холодильник в его предыдущее состояние и дать ему поработать при более высоких значениях термостата.

Рис. 9) Важно: холодильник оборудован системой удаления талой воды, состоящей из гибкой резиновой дренажной трубки, находящейся в нижней части изделия.

Рис. 10) Важно: в некоторых моделях талая вода удаляется из морозильной камеры посредством трубки, соединенной с поддоном, находящимся в основании.

В некоторых моделях поддон должен быть выдвинут и помещен после размораживания обратно (рис. 10b).

Важно. Не забудьте вынуть заглушку, закрывающую трубку, чтобы слить талую воду, и не забудьте поместить заглушку на место по окончании слива воды.

Модели с диспенсером для напитков

Некоторые модели оборудованы диспенсером для напитков, который включает в себя устройство для хранения бутылки и поддон, встроенные внутрь дверцы.

Инструкция пользователя:

- 1) Рис. 8А – Удалите защелкнутый поддон «К». Затем удалите контейнер «Н» из двери, приподнимая его вверх.
- 2) Удалите диспенсер «Z» из «Н». Приверните «Z» к бутылки, затем вставьте ее в контейнер «Н».
- 3) Рис. 8В – Расположите модуль контейнера «Н» в дверце, зафиксировав его на соответствующих кронштейнах. Чтобы закрепить контейнер на двери, нажмите его вниз и вставьте поддон «К». Теперь диспенсер готов для использования.
- 4) Чтобы получить прохладный напиток, поместите стакан под три рычажка и надавите им вверх.

5) Для чистки поддона выньте его, очистите от остатков напитков и поставьте на место.

Важно! Поддон необходимо споласкивать водой почаще, если вы регулярно готовите сладкие напитки.

ЧИСТКА

Во избежание образования неприятных запахов рекомендуется периодическая чистка внутри холодильника, как минимум 2-3 раза в год.

а) Перед выполнением любого вида чистки или технического обслуживания отключите холодильник от сети, вынув вилку из розетки (недостаточно просто установить регулятор термостата в положение «0»).

б) Освободите морозильник от замороженных продуктов и кубиков льда (см. главу «Размораживание»).

с) Подождите, пока растает иней на испарителе.

д) Произведите чистку внутри холодильника теплой водой с добавлением 1-2 ложек пищевой соды, смойте ее чистой водой и просушите. ВАЖНО! Нельзя применять моющие и абразивные средства, мыло.

е) Прежде, чем вернуть продукты в холодильник, необходимо включить холодильник и дать ему поработать без них.

ф) Почаще прочищайте дренажный канал с помощью соответствующего приспособления (рис. 5), которое можно хранить вставленным в отверстие дренажного канала.

При отключении холодильника на длительные периоды времени необходимо после аккуратной чистки холодильника оставить вилку отсоединенной от розетки, а дверцы приоткрытыми.

ТЕХНИЧЕСКОЕ ОБСЛУЖИВАНИЕ

Для любого возможного ремонта обращайтесь исключительно в сервисные центры, уполномоченные заводом-изготовителем, и требуйте использования только оригинальных запасных частей. Нарушение этих правил может нанести ущерб безопасности изделия.

Если Ваш холодильник не работает или работает неправильно, то прежде чем обратиться в сервисный центр, проверьте следующее:

1) Есть ли напряжение в розетке, к которой подключен холодильник? Проверьте это с помощью настольной лампы.

2) Вставлена ли вилка кабеля питания холодильника в розетку? Вставьте ее.

3) Не установлен ли регулятор термостата в положение «0»? Установите его в позицию, например «3».

4) Нет ли избыточного количества инея на испарителе (более 4-5 мм)? В этом случае проведите размораживание (смотри главу «Размораживание»).

5) Достаточно ли пространства для свободной циркуляции воздуха между продуктами, помещенными в морозильную камеру?

6) Достаточно ли пространства для свободной циркуляции воздуха сзади холодильника, вокруг конденсора? Отодвиньте холодильник подальше от стены.

Если дефект не удается устранить, обратитесь в сервисный центр, сообщив номер модели, напечатанный на табличке внутри холодильника (или на гарантийном сертификате). Сообщив эту информацию, Вы получите быстрый и эффективный сервис.

Важно! Некоторое выделение тепла по контуру двери морозильного отделения свидетельствует о нормальной работе холодильника.

ПЕРЕВЕШИВАНИЕ ДВЕРЕЙ НА ДРУГУЮ СТОРОНУ

(только в некоторых моделях) (см. рис. 3)

Чтобы перевесить двери на другую сторону, лучше обратиться к специалистам уполномоченного сервисного центра, которые сделают это за умеренную плату.

1) Рекомендуется холодильник наклонить под углом приблизительно 45°, так как придется работать в нижней части холодильника для того, чтобы снимать нижние шарниры.

- 2) Снимите декоративную панель, если она есть.
- 3) Снимите нижний шарнир и соответствующие шайбы, отвернув винты А, как показано на рис.
- 4) Снимите нижнюю дверцу.
- 5) Снимите средний шарнир и соответствующие шайбы, отвернув винты В, как показано на рис. 3. В моделях с высокой верхней дверью (рис. 7d – вид изнутри верхней части верхней двери) перед тем, как вывернуть винты, фиксирующие центральный шарнир (между дверцами), откройте верхнюю дверь и удалите крышку М и пластиковую вставку L. В течение всего процесса перевешивания двери необходимо постоянно поддерживать.
- 6) Снимите верхнюю дверцу. Выверните винт N из правого нижнего шарнира (рис. 7e – нижняя секция изделия со снятым цоколем). Возьмите левый нижний шарнир из пластикового пакета и приверните его на место слева внизу винтами, вывернутыми из правого нижнего шарнира.
- 7) Снимите пластмассовую мембрану, закрывающую верхний левый шарнир.
- 8) Отвинтите ось С верхнего правого шарнира и установите ее на левый. В моделях с высокой верхней дверью (рис. 7с - вид изнутри верхней части верхней двери) удалите крышки F-G, ось D и правый верхний шарнир, вывернув винты. Возьмите левый верхний шарнир (Н) из пластикового пакета и приверните его на место винтами, вывернутыми из правого верхнего шарнира. Приверните ось (D) с прокладкой к левому верхнему шарниру. После переноса шарнира на левую сторону пластиковая вставка (L), закрывающая механизм, нуждается в доработке, мембрану крышки G нужно выломать.
- 9) Смонтируйте дверцы, действуя в обратном порядке (пункты 6-5-4-3-2), не забывая установить соответствующие прокладки между дверцей и шарниром.
- 10) Переставьте вертикальные ручки (если они есть) с левой стороны на правую, используя соответствующие винты. Ручки, отмеченные «М», переместите диагонально крест-накрест слева направо. Удалите наклейку с левой ручки, возьмите из пластикового пакета другую наклейку и, удалив защитную полосу, приклейте ее на правую ручку.
- 11) Верните холодильник в вертикальное положение.

Примечание. Выравнивание положения дверей производится регулировкой среднего шарнира.

ПЕРЕВЕШИВАНИЕ ДВЕРЕЙ НА ДРУГУЮ СТОРОНУ (только в некоторых моделях) (см. рис. 7)

Чтобы перевесить двери на другую сторону, лучше обратиться к специалистам уполномоченного сервисного центра, которые это сделают за умеренную плату.

- 1) Рекомендуется холодильник наклонить под углом приблизительно 45°.
- 2) Выверните винты (А), которые держат средний шарнир. В моделях с высокой верхней дверью (рис. 7d – вид изнутри верхней части верхней двери) перед тем, как вывернуть винты, фиксирующие центральный шарнир (между дверцами), откройте верхнюю дверь и удалите крышку М и пластиковую вставку L. В течение всего процесса перевешивания двери необходимо постоянно поддерживать.
- 3) Снимите верхнюю дверцу. Выверните винт N из правого нижнего шарнира (рис. 7e – нижняя секция изделия со снятым цоколем). Возьмите левый нижний шарнир из пластикового пакета и приверните его на место слева внизу винтами, вывернутыми из правого нижнего шарнира.
- 4) Снимите центральный шарнир.
- 5) Снимите нижнюю дверь.
- 6) Снимите пластмассовую мембрану, закрывающую верхний левый шарнир и нижний левый шарнир от панели и цоколя.
- 7) Снимите шпильку (В) с правого нижнего шарнира и смонтируйте слева.

8) Снимите шпильку (С) с правого верхнего шарнира и смонтируйте слева. В моделях с высокой верхней дверью (рис. 7с – вид изнутри верхней части верхней двери) удалите крышки F-G, ось D и правый верхний шарнир, вывернув винты. Возьмите левый верхний шарнир (H) из пластикового пакета и приверните его на его место винтами, вывернутыми из правого верхнего шарнира. Приверните ось (D) с прокладкой к левому верхнему шарниру. После переноса шарнира на левую сторону пластиковая вставка (L), закрывающая механизм, нуждается в доработке, мембрану крышки G нужно выломать.

9) Смонтируйте дверцы, действуя в обратном порядке (п.п. 5-4-3-2), не забывая установить соответствующие прокладки между дверцей и шарниром.

10) Переставьте вертикальные ручки (если они есть) с левой стороны на правую, используя соответствующие винты. Ручки, отмеченные «М», переместите диагонально крест-накрест слева направо. Удалите наклейку с левой ручки, возьмите из пластикового пакета другую наклейку и, удалив защитную полосу, приклейте ее на правую ручку.

11) Верните холодильник в вертикальное положение.

СМЕНА ОБШИВКИ ДВЕРЕЙ В ХОЛОДИЛЬНИКАХ НА 370-410 Л

Размеры панелей (см. рис. 11):

	Высота, мм	Ширина, мм	Толщина макс., мм
370 л			
дверь морозильной камеры	709	588	3
дверь холодильной камеры	976	588	3
410 л			
дверь морозильной камеры	709	588	3
дверь холодильной камеры	1134	588	3

Необходимые инструменты: отвертка Филипс.

Последовательность:

- Снимите раму с двери морозильной камеры, отвернув винты на правой стороне дверцы.
- Ослабьте винты сверху и снизу.
- Вставьте панель в соответствующие проемы в раме.
- Соберите раму заново, завернув винты и затянув ослабленные винты сверху и снизу.

Последовательность для большей двери – та же самая.

ЕСЛИ ПЕРЕГОРЕЛА ЛАМПОЧКА ОСВЕЩЕНИЯ ХОЛОДИЛЬНОГО ОТДЕЛЕНИЯ, СЛЕДУЙТЕ ИНСТРУКЦИИ, ИЗЛОЖЕННОЙ НИЖЕ:

- Отсоедините холодильник от электрической сети.
- Снимите плафон (в моделях с верхним расположением лампы потяните его вперед и вниз; в моделях с боковым расположением - нажмите его нижнюю часть и сдвиньте вверх).
- Отверните лампочку и замените ее на аналогичную.
- Установите плафон на место и включите холодильник в сеть.

Фирма-изготовитель не несет никакой ответственности за ошибки печати, содержащиеся в данных инструкциях, и оставляет за собой право улучшения качества собственных изделий, сохраняя неизменными основные технические характеристики.

КАНДИ ЭЛЕКТРОДОМЕСТИЧИ

Бругерио – Милан

92596733/04-01

Рис. 1



Рис. 2



Рис. 5

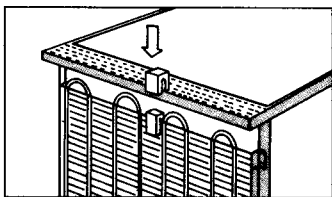

Рис. 7

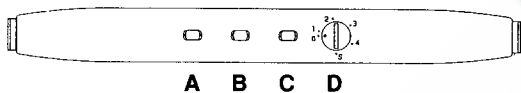

Рис. 3

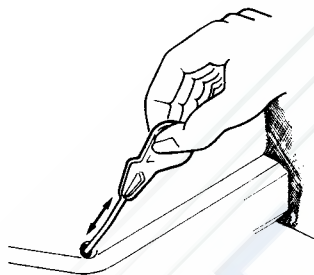

Рис. 4

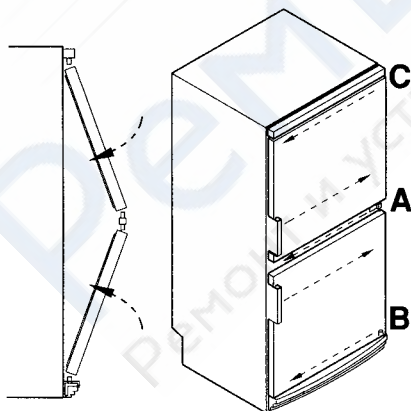

Рис. 4b

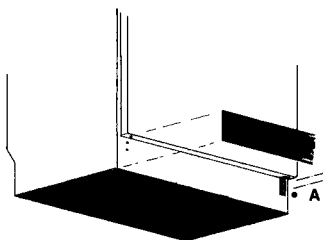
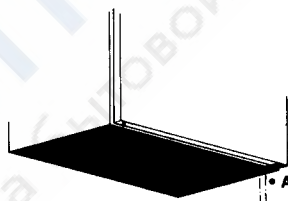
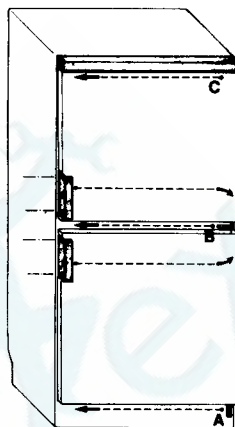

Рис. 7b

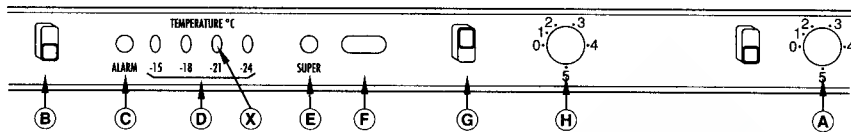

Рис. 7c

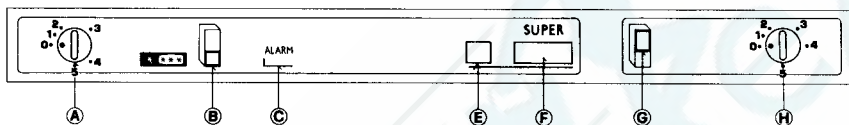

Рис. 7d

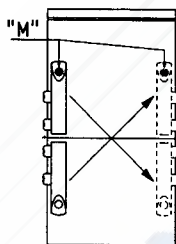

Рис. 7e



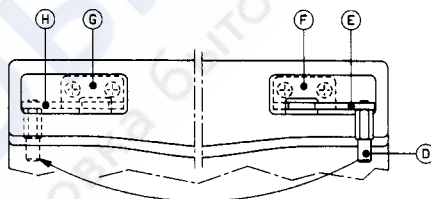

УСЛОВИЯ ГАРАНТИЙНОГО ОБСЛУЖИВАНИЯ

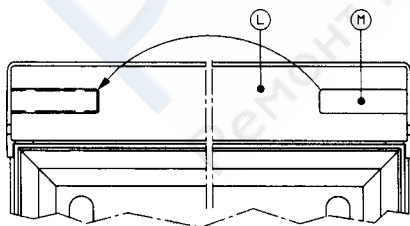
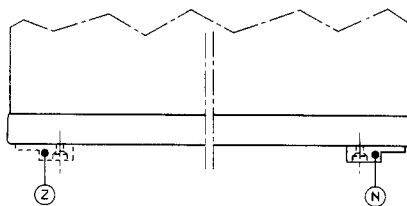
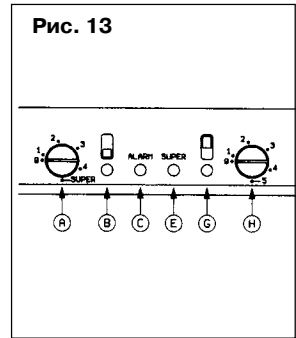
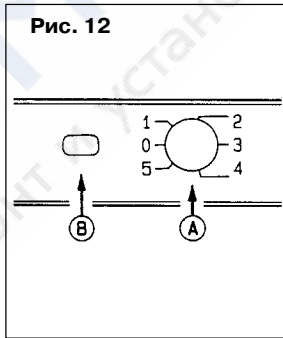
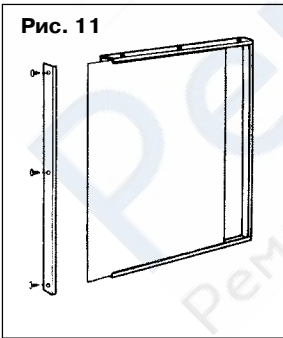
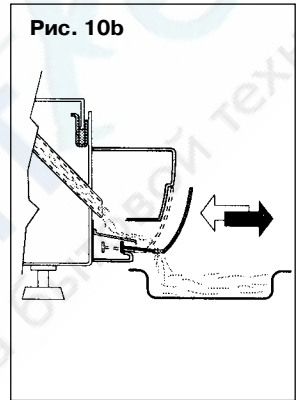
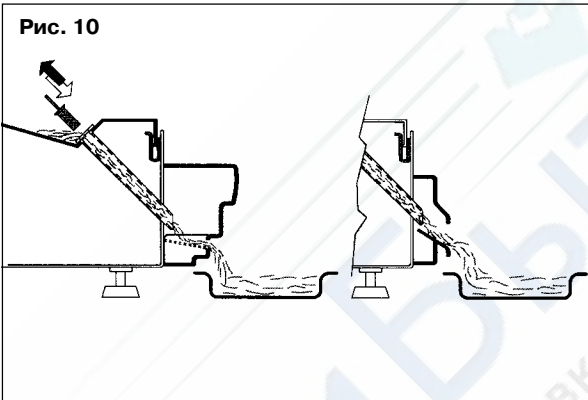
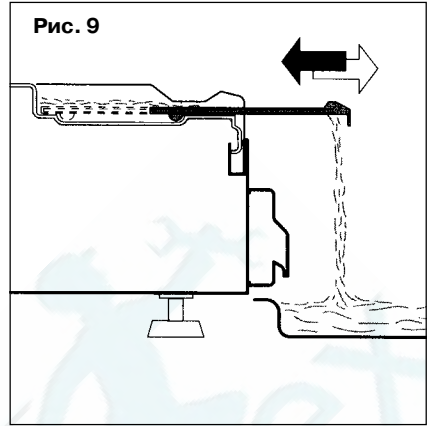
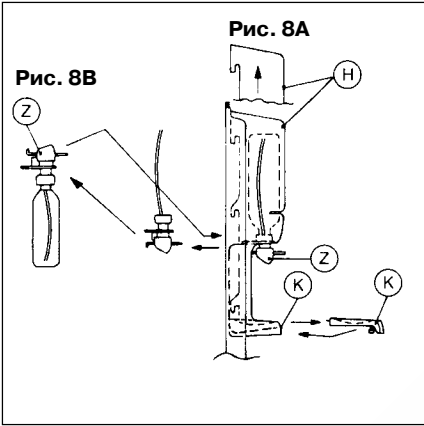
1. Сертификат

Гарантия действительна только при наличии действительного Гарантийного Сертификата.

Гарантийный Сертификат недействителен при наличии в нем ошибок, исправлений и несоответствий.

В Сертификате должны быть заполнены графы: наименование изделия, модель, серийный номер изделия, дата продажи, подпись продавца, печать торговой организации. При отсутствии даты продажи срок гарантии автоматически исчисляется от даты изготовления изделия.

2. Транспортировка и хранение

Любые дефекты изделия, вызванные небрежной транспортировкой и хранением изделия, не подлежат бесплатному гарантийному ремонту.

3. Установка и эксплуатация

Бесплатный гарантийный ремонт не производится, если дефект изделия вызван:

- неправильным подключением изделия к сетям электро-, водо- и газоснабжения, а также несоответствием параметров вышеуказанных сетей параметрам, предъявляемым обязательными Государственными Стандартами и Инструкцией по эксплуатации;
- использованием изделия не в соответствии с Инструкцией по эксплуатации, а также небрежной эксплуатацией, повлекшими возникновение механических или других типов дефектов;
- использованием изделия не в соответствии с его прямым назначением или не в домашних нуждах.

4. Ремонт

Бесплатный гарантийный ремонт не производится, если изделие:

- имеет следы постороннего вмешательства или ремонта не уполномоченными фирмой лицами;

- имеет не санкционированные фирмой изменения конструкции или неприемлемые комплектующие;
- имеет повреждения, вызванные непредсказуемыми явлениями и действиями стихии;
- имеет повреждения, вызванные использованием нестандартных и неприемлемых расходных материалов и принадлежностей;
- имеет повреждения, вызванные попаданием внутрь изделия посторонних предметов, агрессивных веществ, животных или насекомых;
- не имеет серийного номера или его невозможно установить.

Гарантия не распространяется на расходные материалы и аксессуары.

5. Ответственность

Фирма не несет ответственности за любой причиненный Вам и окружающим ущерб по причине нарушения правил Инструкции по эксплуатации, в особенности вызванный неправильным подключением изделия к сетям электро-, водо- и газоснабжения, и недопустимыми отклонениями параметров в вышеперечисленных сетях, неправильной эксплуатацией, несанкционированным ремонтом, использованием изделия не по прямому назначению.

Ввод изделия в эксплуатацию и доработка сетей электро-, водо- и газоснабжения для совместимости с изделием не являются зоной ответственности фирмы и фирмой не оплачиваются.

В случае возникновения каких-либо проблем с Вашим изделием, перед тем как вызвать мастера, проверьте правильность установки и функционирования в соответствии с Инструкцией по эксплуатации. Оплату вызова Вы будете производить за свой счет, если изделие было в рабочем состоянии или было неправильно установлено или использовано.



Сервис продукции всех марок группы Candy, оригинальные запасные части, расходные материалы, аксессуары

CANDY HOOVER Orsein

Город	Сервисный Центр	Телефон	Адрес
Беларусь			
Брест	ОДО «Золак»	(80162) 426394	224028, ул. Орловская, 10
Витебск	ЧП Сиваченко А.К.	(80212) 916448	210033, ул. Туристская, 28
Гомель	ЧПУП Нора-Сервис	(232) 530916	ул. Интернациональная, 10
Гродно	ИП Верболя Д.И.	(10375152) 722585	ул. Октябрьская, 4
Гродно	УЧТПС «Салби»	(80152) 315113, 399259	230009, ул. Горького, 72, к. 210
Минск	ООО «Техно-торговая фирма «Вятка-сервис»	(81037517) 2237239, 2268873	220035, ул. Заславская, 17
Минск	УП «Летта»	(1037517) 2219294	220006, ул. Маяковского, 14, ком. А
Могилев	МПП «Инфотехсервис»	(80222) 25540	212030, ул. Лепешинского, 12
Казахстан			
Актобе	ЗАО «ТoCT»	(83132) 577651, 557801	пр. Абылхаир хана, 58
Алматы	ТОО «Лядо-Сервис»	(3272) 778066, 778096	480009, ул.Толе би, 189 «В»
Алматы	ТОО «Комбитехцентр»	8 (3272) 682652, 689898, 434330	480008, ул. Шевченко, 147 «В»
Астана	Сервис центр «ЧП Анадский»	8 (3132) 366455	Аблай хана, 8\1, кв. 1
Атырау	ЧП «Асанова»	(31222) 57400	465005, ул. Ауэзова, 53А
Кокчетав	АО «ДАСУ»	8 (31622) 21977, 21776	475019, Кокчетав
Кустанай	ТОО «Валента»	8 (3142) 210764	ул. Чернышевского, 59
Павлодар	ТОО «ОТРАР-2»	8 (3181) 451035	ул. Павлова, 82\1
Петропавловск	ТОО «ВТИ-Комплект»	8 (3152) 462440	642028, ул. Жабаева, 16
Семипалатинск	ТОО «Дельта»	8 (3222) 640607	4900002, 20 квартал, 14, кв. 46
Степногорск	ТОО «UNIT SERVICE»	8 (31645) 91650 56832	м. 5, 23, кв. 40
Талды-Курган	Сервис центр «ЧП Цой»	8 (32822) 47845	ул. Тауелсыздык, 46
Тараз	Сервис центр «ЧП Михальчук»	8 (3262) 451356	ул. Абая, 133а
Уральск	ЧП Каменев	31110	417000, ул. Фурманова, 164
Усть-Каменогорск	ТОО «Оптимист»	(3232) 261201	492000, ул. Орджоникидзе, 50, оф. 44
Усть-Каменогорск	ТОО «Интер»	8 (3232) 248766, 248766	492024, ул. Орджоникидзе
Шымкент	Сервис центр «Эврика»	8 (3252) 567692	ул. Б. Момыш улы, 7
Молдова			
Кишинев	«ВЛАНТАКС»	(+372-2) 545474, 270291	MD2001, Бул. Гагарина, 2
Россия			
Александров	ООО «Радар-Сервис»	(09244) 20627, 24491	601650, Владимирская обл., ул. Красный пер., 13
Архангельск	Дом-Сервис (ПБЮЮЛ Ульянов А.Н.)	(8182) 656001	163061, ул. Вьючицкого, 37, корп. 1
Астрахань	ООО «СЦ Атлант-2001» ЧП Савин Н.К.	(8512) 222867, 251232	ул. Сен-Симона, 42-26
Астрахань	ООО ПКФ «Совинсервис-Экспресс»	(8512) 391116	414000, пл. Октябрьская, 1, Дом Быта «Кристалл»
Барнаул	ЗАО «Хелми сервис»	(3852) 239402	656049, ул. Пролетарская, 113
Барнаул	ООО «Айсберг-Сервис»	(3852) 362002, 362202	656037, пр-т Ленина, 154
Барнаул	ПРОМ'экс	(3852) 772323	656011, ул. Калининна, 24А
Белгород	Союз-сервис	(0722) 253400	308034, пр-т Ватутина, 5а
Благовещенск	ООО фирма «Олак»	(4162) 427981, 448979	675002, Амурская область, ул. Ленина, 27
Братск	ИП Манягин В.Н. СЦ «Лексика Электроникс»	(3953) 476907	665708, ул. Пионерская, 23
Брянск	МТК Сервис	(0832) 413569	241001, ул. Красноармейская, 170
Бузулук	ЧП Кудашев (СЦ «Альянс»)	(35342) 27147	461049, Оренбургский р-он, 2 микрорайон, 34
Великий Новгород	«Сервисный центр Электроника» ЧП Табаев	(81622) 29064	173000, Санкт-Петербургская ул, 81А
Великий Новгород	ЧП Богдасаров Б.Г.	(8162) 191150	173526, п. Панковка, ул. Промышленная, 1
Владивосток	ЧП Занегин	(4232) 266420, 224993	690013, ул. Невельского, 1, кв. 112
Владикавказ	Арктика-Сервис	(8672) 755007	362015, пр-т Коста, 15
Владикавказ	ООО «Альда»	(8672) 543420	362000, ул. Кутузова, 82
Владимир	ВООО ВОИ ПУ «Рост-Сервис»	(0922) 305055	600031, ул. Юбилейная, 60
Владимир	ООО «Электрон Сервис»	(0922) 240819	600022, ул. Ново-Ямская, 73
Владимир	ООО ИТФ «МаксС»	(0922) 332508	600014, пр-т Строителей, 22а
Волгоград	ООО «РБТ-СЕРВИС»	(8442) 306105	400081, ул. Калеганова, 2
Волгоград	ООО «Классика-сервис»	(8442) 971827, 971288, 973837	400120, ул. Азиекова, 1а
Волгоград	ООО «Толман»	(8442) 377919, 325817, 369282	400050, ул. Рокоссовского, 58
Волгоград	ООО фирма «Мир Видео 1»	(8442) 344136	400005, пр-т Ленина, 58/1
Вологда	Спец. сервисный центр ООО «Скерцо»	8 (8172) 217990	160017, ул. Ленинградская, 77
Вологда	ЧП Остапович	(8172) 254526	610000, ул. Карла Маркса, 89
Воронеж	ЗАО «Беркут»	(0732) 701670	394006, ул. Ворошилова, 2
Воронеж	ИП Мирошников И.А.	(0732) 769600, 362595	394052, ул. Матросова, 66а
Воронеж	ОАО «ВТЦ «Орбита-сервис»	(0732) 520544, 774329	394030, ул. Донбасская, 1
Воронеж	ООО «Уран-Профсервис»	(0732) 567461, 163179	394026, пр-т Труда, 91
Долгопрудный	ООО «Долгопрудный цех ремонта бытовых машин и приборов»	(095) 4088887	141700, Долгопрудный, МО, ул. Диржабельная, 4
Екатеринбург	ООО «Уральский вал-Сервис»	(3432) 520107, 520110, 520114, 736668	620050, ул. Монтанжиков, 4



Сервис продукции всех марок группы Sandy, оригинальные запасные части, расходные материалы, аксессуары



Город	Сервисный Центр	Телефон	Адрес
Россия			
Екатеринбург	Норд-Сервис	(3432) 340828, 352595	620057, ул. Донская, 31
Екатеринбург	ООО «Корепанов и К»	(3432) 746162	620078, ул. Малышева, 138
Екатеринбург	ООО «Рембыттехника-сервис»	(3432) 751481, 493398, 493289	620066, ул. Комсомольская, 6Е
Ессентуки	Симпэкс	(87934) 35090, 38861	357600, Ставропольский край, ул. Пятигорская, 143
Железногорск	ООО «Эридан-Сервис»	(39791) 44958	660998, Красноярский край, пр. Ленинградский, 35
Зеленоград	ООО «Протор-Сервис»	5378212, 5378207, ф. 5376620	124683, Москва, Зеленоград, корп. 1534
Иваново	ООО «Центр Ремонтных Услуг»	(0932) 405818, (0932) 498897	153043, Тельмана, 9
Иваново	ООО «Центр Ремонтных Услуг»	(09032) 291510; (0932) 237671	153048, ул. Ген. Хлебникова, 36
Иваново	ООО «Спектр»	(0932) 293942	153035, ул. 1 Полевая, 33
Ивантеевка	Берингов пролив Магнум	(253) 6-08-67, 584-23-54	141250, Ивантеевка, Советский проспект, 2А
Ижевск	ООО «РИТ-Сервис»	(3412) 432039	426208, ул. Пушкинская, 216
Ижевск	ПКФ «ТАН»	(3412) 753464, 757777	426063, ул. Ключевой поселок, 63А
Ижевск	ЗАО «ДС»	(3412) 431662	426000, ул. К. Маркса, 393
Иркутск	ПКФ «ТИС»	(3952) 333859	664000, ул. 5-ой Армии, 12
Иркутск	ООО «Комту-Сервис»	(3952) 271157, 275794	664047, ул. Партизанская, 63
Йошкар-Ола	Пинк Долфин	(8362) 112389	424000, пр-т Гагарина, 7
Казань	ООО «Ваш Дом-Сервис»	(8432) 722444, 723246	420073, ул. Ад. Кутуя, 8А
Казань	ООО «Луазо»	(8432) 575031, 423055	420126, ул. Ямашева, 82
Калининград	ООО «Техно-торговый центр «Вега»	8 (0112) 434904, 461981	236038, ул. Гагарина, 41/45
Калуга	ООО «Мастер-Сервис»	(0842) 561821, 561822	248600, ул. Рыльева, 39, корп. 2
Кемерово	КВЭЛ	(3842) 558319	650004, ул. Соборная, 8
Кимры	СЦ «Престиж-Сервис» ПБОЮЛ Сазонов А.Н.	(08236) 32138	171510, Тверская обл., ул. Урицкого, 9
Коломна	ООО «Свилл»	(261) 41486	140402, пр. Кирова, 15
Кольчугино	МП РТА «Старт»	(09245) 22657	601780, Владимирской обл., ул. 50 лет Октября, 15
Кострома	ООО «Гепард-Сервис»	(0942) 312501	156000, ул. Молочная гора 3, Рыбные ряды, корп. 1
Кострома	ЗАО «Аксон Сервис»	(0942) 220512, 220382	156000, ул. Станкостроительная, 5 Б
Краснодар	ЧП Пузенко С.В.	(8612) 521281, 520934	350072, ул. Московская, 5 (з-д РИП)
Краснодар	ЧП «Фанков»	(8612) 548187	350051, ул. Офицерская, 45
Краснодар	ООО «Торговый дом «Модус»	(8612) 604080	350051, ул. Рашилевская, 323
Красноярск	Комту Сервис	(3912) 271157	660000, ул. 4-я Советская, 65
Красноярск	ООО ТЦ «Исток-Банкосервис»	(3912) 651483, 653129, 653131, 651804	660049, ул. Ленина, 28
Красноярск	ЧП Куршакова	(3912) 555063, 669869	660000, ул. Борисевича, 20
Курган	ООО «Товарищество Предпринимателей»	(35222) 53683, 54754	640020, ул. Красина, 41
Курск	Сервисный центр «ЧП Сунцов»	(0712) 23586	305004, ул.Толстого, 9
Липецк	ООО «Том-сервис»	(0742) 346750, 345522	398016, ул. Космонавтов, 10
Майкоп	Джун ЛТД	(87722) 47527, 700113, 700116	885001, ул. Хажурате, 155
Москва	ГТЦ «МИР И СЕРВИС»	(095) 3255300, 3255311, 3251115	115477, Пролетарский пр-т., 23
Москва	ЗАО «КДС-Технический центр»	(095) 7973434	123290, Шелепихинская наб., 1
Москва	М-Видео-Сервис	(095) 7420101	109202, 2-ая Карачаровская ул., 18
Москва	ООО «АМО БытСервис»	(095) 3915011	115551, ул. Домодедовская, 7, кор. 3, стр.1
Москва	ООО РТЦ «Совинсервис»	(095) 4739003	129081, Ясный пр., 10
Мурманск	Си-Пи-Эс Мурманск	(8152) 237233, 239389	183038, ул. Софьи Перовской, 37
Мурманск	ООО «Электроника-сервис»	(8152) 595027, 220490	183017, Ледокольный пр-т , 5
Набережные Челны	ООО «Элекам-сервис плюс»	(8552) 530546, 530465	423815, Шишкинский б-р, 8 (30/24)
Нижний Новгород	ООО «НИСКОМ»	(8312) 659464, (8312) 659464	603081, ул.Терешковой, 10
Нижний Новгород	ИП Зорькин А.Я. СЦ «Бытовая Автоматика»	(8312) 371949	603024, ул.Полтавская, 2А
Нижний Новгород	Гарант сервис (ЧП Грешинкин)	(8312) 623601, 620029	603146, ул.Заварская, 18
Нижний Новгород	ЗАО «Полаир»	(8312) 220988	603600, ул. Коновалова, 6
Нижний Новгород	ПБОЮЛ «Божье» (СЦ «ТОКИО»)	(8312) 296366, 266087	603603, ул. Заводский парк, 21
Нижний Новгород	ПБОЮЛ Кузнецов С.Ю.	(8312) 194108, 194110	603005, ул. Алексеевская, 9
Нижний Тагил	ЦТО Ока	(3435) 410008, 295687	622036, ул. Октябрьской революции, 66
Новокузнецк	ЧП Волков	(3843) 554531	654038, Кемеровская обл., ул. 40 лет ВЛКСМ, 34
Новосмоковск	АВС Центр	(08762) 62227	301650, Тульская обл., ул.Московская, 1
Новосибирск	ООО «Кванта-Н»	(3832) 101024	400081, ул. Советская, 5а
Новосибирск	ООО РТЦ «Совинсервис»	(3832) 230661, 232775, 234585	630091, Красный проспект, 50, Дом быта, 5 этаж
Обнинск	ООО «Радиотехника»	(08439) 53131	249020, Калужской обл., ул. Курчатова, 46
Обнинск	ООО «Радиотехника»	(08439) 53131	249037, Калужская обл., пл. Треугольная, 1
Омск	ООО «Телетекст сервис»	(3812) 312530	644042, пр. Маркса, 18
Омск	СБТ	(3812) 251610	644007, ул. Чернышевского, 2
Орел	ЗРОО ООЮО ВОИ	(08622) 51956	302001, Черкасская, 2
Орел	МастерЪ	(0862) 751480, 437865	302016, ул. Латышских Стрелок, 1
Оренбург	ООО «Технический Центр «Ликос-Сервис»	(3532) 792368, 779189, 775505	460006, ул. Невельская, 8А
Пенза	ЗАО «Техсервис»	(8412) 558598	440044, ул. Коммунистическая, 28



Сервис продукции всех марок группы Candy, оригинальные запасные части, расходные материалы, аксессуары

CANDY HOOVER   ZEROWATT  Kevinator  Orsein  ROSIERES

Город	Сервисный Центр	Телефон	Адрес
Россия			
Пермь	ООО «Импорт-Сервис»	(3422) 656983	614107, ул. Инженерная, 10
Петрозаводск	ООО «Быттехника»	(8142) 519008, 517239	185026, ул. Сортвальская, 14
Псков	ООО «Минимакс»	(8112) 721390	180016, Рижский пр-т, 49
Пятигорск	ЛБООЛ Родионов Д.А. («Юг-Сервис»)	(87933) 40666, 34603	357500, ул. Крайнего, 74
Раменское	ООО «Сервис-центр Техника»	8 (246) ил (09646) 73499, 74385, 32127	140100, Раменское, Школьная, 9
Ростов-на-Дону	ООО «Абрис-плос»	(8632) 443590	344018, пр. Буденновский, 72а
Ростов-на-Дону	ООО «ЭЛТЕХ»	(8632) 474152	344079, ул. Ленина, 63
Ростов-на-Дону	ООО РТЦ «Совинсервис»	(8632) 405782, 640900, 643400	344006, пр. Соколова, 11
Рыбинск	ООО «Транс-экспедиция»	(0855) 556572	153290, Ярославская обл., пр-т Серова, 8
Рязань	ООО «Сервисный центр»	(0912) 446317, 440579	390011, Куйбышевское ш., 21
Рязань	ООО «ТК НИСА»	(0912) 329281	390041, ул. Зубовской, 17Б
Рязань	ООО «Фонограф Сервис»	(0912) 721712	390026, пл. 50-летия Октября, 1
Самара	ООО «Орбита-Сервис»	(8462) 633-622, 666-582, 630-118	443074, ул. Мориса Тореза, 137
Самара	ООО «А-Волга»	(8462) 369092	443110, пр-т Ленина, 3
Самара	ООО «Фирма «Сервис-Центр»	(8462) 349428	443096, ул. Мичурина, 15
Санкт-Петербург	ООО «Ватка-Сервис»	(812) 3712464, 3270470, 3719228	196158, Московское шоссе, 5
Санкт-Петербург	ООО РТЦ «Совинсервис»	(812) 2520329	198020, Нарвский пр-т, 18
Санкт-Петербург	ООО РТЦ «Совинсервис»	(812) 2750571, 2750121	193144, Суворовский пр-т, 35
Саратов	Сервис-центр «Скарт»	(8452) 484131, 484132, 554983	410040, пр-т 50 лет Октября, 110А
Саратов	Поволжский Сервисный Центр	(8452) 510099	410078, ул. Актарская, 42/54
Северодвинск	ЛБООЛ Ульянов А.Н.	(8184) 522092	164500, Архангельская обл., ул. Октябрьская, 3
Серпухов	ЧП Чиков Д.М. (ТЦ «Топаз»)	(27) 354300	142201, Серпухов, ул. 1-ая Московская, 44
Смоленск	СЦ Гарант	(0812) 683500	214000, ул. Ленина, 22/6
Сочи	ООО «Техинсервис»	(8622) 620295	354000, ул. Юных Ленинцев, 1
Ставрополь	ООО «Норд-Сервис»	(8652) 293030	355044, пр. Кулакова, 24
Старый Оскол	Техномаркет (ЧП Постников)	(0725) 440574, 440599	309530, Белгородская обл., мкрн Лебединец, 3
Сургут	ИП Олейник «Интерсервис»	(3462) 252563, 256970	628405, пр. Комсомольский, 44
Сызрань	ООО «Сервис-Электро»	(84643) 38392	446001, К. Маркса, 12
Сыктывкар	ООО ТТЦ «Сыктывкар»	(8212) 442001	167010, республика Коми, ул. Первомайская, 21
Тамбов	Атлант-сервис Тамбов	(0752) 726346	392000, ул. Московская, 23А
Тверь	Весы-Веста	(0822) 423389, 428494	170001, ул. Спартака, 50
Тверь	ООО «Стэко-Сервис»	(0822) 320023	170002, пр. Чайковского, 100
Тольятти	ООО «Мастер-Класс»	(8482) 260595	445035, Самарская обл., ул. Карбышева, 6
Томск	ООО «ДС» (Денди-сервис)	(3822) 427450, 427428	634034, ул. Учебная, 26
Томск	ООО «Академия-сервис»	(3822) 259808, 258580	634055, пр. Академический, 1, блок А, ком. 204
Томск	ООО «ГлавБытСервис» (СЦ «ТД «Лимон»)	(3822) 266865	634021, ул. Некрасова, 12
Томск	СБ-Сервис	(3822) 527772	634061, проспект Фрунзе, 86
Тула	ООО «Архимед»	(0872) 361917	300000, ул. Энгельса, 40
Тула	ЗАО ПКФ «Профит»	(0872) 309533	300000, ул. Версаева, 1
Тюмень	ООО «Аверс-Сервис»	(3452) 391218, 391229	625007, ул. Мельникайте, 131А
Тюмень	ЗАО «МЕГИЗ»	(3452) 227124	625035, ул. Геологоразведчиков, 33
Тюмень	ООО «ТЦ Тюмень Импорт-Сервис»	(3452) 494222, 311280	625026, ул. Мельникайте, 97
Улан-Удэ	ООО «Кондор-Сервис»	(3012) 342344	670045, Бурятия, ул. Гагарина, 15
Улан-Удэ	ЧП Митрофанов (СЦ «Мастер»)	(3012) 266009	670000, ул. Комсомольская, 1а
Ульяновск	Лица-Сервис	(8422) 314098	432063, переулок Комсомольский, 3
Уссурийск	ЧП Дубовой (СЦ «Центр ДТ»)	(42341) 47474	692503, ул. Ленина, 134-а
Уфа	Центр «Импорт Сервис» ОАО ПП концерна «Баштелерадиосервис»	(3472) 281701, 524697	450078, ул. Ворожского, 93
Хабаровск	Народная Компания	(4212) 233333	680007, ул. Влочаевская, 8
Хабаровск	ЗАО «ЕВГО» (СЦ «Парад Электроники»)	(4212) 328320	680000, ул. Тургенева, 74
Химки	МПФ СТ «ЕВИК»	(095) 5731483	141400, Химки, ул. Мьяковского, 2
Чебоксары	Белая Техника (ЧП Мельник)	(8352) 425003, 420900	428018, Московский проспект, 3
Челябинск	ЗАО «Татьяна»	(3512) 722826	454081, ул. Котина, 72
Челябинск	ЗАО «Техносервис «Мир техники»	(3512) 424641	454021, ул. Молодогвардейцев, 35-Б
Челябинск	ООО ТТЦ «Рембыттехника»	(3512) 727366, 726901, 724814	454081, ул. Артиллерийская, 102
Чита	Техномаркет	(3022) 324500	672000, ул. Ленина, 121
Южно-Сахалинск	Электролюкс-Сервис (ЧП Сазонов)	(4242) 724357, 429754	693006, ул. Ленина, 217, кв. 1
Ярославль	ЗАО Фирма «ТАУ»	(0852) 798838, 798839	150049, ул. Свободы, 101
Ярославль	ООО «Пролог-ИТ»	(0852) 309017, 309020, 309021	150000, ул. Свободы, 46



Сервис продукции всех марок группы Candy, оригинальные запасные части, расходные материалы, аксессуары

CANDY HOOVER ROSIERES

Город	Сервисный Центр	Телефон	Адрес
Украина			
Белая Церковь	ООО «АТЛАНТ ПЛЮС»	(04463) 67515	09113, ул. Клиническая, 6
Винница	«СПД Карносок А.И.»	(0432) 355525, 468249, 523368	21027, пр-т Космонавтов, 49
Днепродзержинск	СЦ «РОСТОК»	(0569) 535480	51934, пр. Ленина, 66
Днепропетровск	ООО «ИНТЕРСЕРВИС»	(0562) 271570, 350409, 346705, 272708	49051, ул. Калиновая, 1
Днепропетровск	СП «ТРАНС СЕРВИС»	(0562) 342391, 342392	49027, ул. Коцюбинского, 16
Днепропетровск	ЧП «ЗАГОРЛУКО И.В.»	(056) 77863-28, (27), (25), 7781150	49000, ул. Набережная Ленина, 17
Донецк	СЦ ТС «Быттехника»	(062) 3456190, 3456191	83052, пр. Ильича, 103
Донецк	СЦ ТС «Быттехника»	(062) 3456192, 3456193	83016, пр. Ленинский, 4а
Донецк	«СИТИ-СЕРВИС»	(0622) 940033, 3810344, 3829976	83052, бул. Шахтостроителей, 1/17
Житомир	ЧМП «Выбор»	(0412) 418826	120014, ул. Победы, 32
Запорожье	СП «ТРАНС СЕРВИС»	(0612) 120303, 120608	69035, 40-л. Сов. Украины, 39 Б
Запорожье	ЗФ ООО «ИНТЕРСЕРВИС»	(0612) 154801, (061) 2240751	69006, пр. Металлургов, 12а
Запорожье	ЧП «РЕМБИТСЕРВИС»	(0612) 349609, (061) 2209765, 2209764	69000, ул. Патриотическая, 58/24
Ивано-Франковск	ООО «Каскад-Карпаты»	(03422) 76077, 76097	76018, ул. Галицкая, 22
Измаил	ООО «ЭКРАН»	(04841) 22237	68600, ул. Котовского, 59
Керчь	СЦ «МЕРКУРИЙ»	(06561) 21373	98302, ул. Пирогова, 1
Киев	СП «ТРАНС СЕРВИС»	(044) 5685150, 2294144, 2295476	01034, ул. Золотоворотская, 2а, оф. 24
Киев	ООО «ФОКСТРОТ-СЕРВИС»	(044) 4670859, 4671497	04060, ул. Щусева, 44
Киев	ООО «ЭЛЕКТРОСЕРВИС»	(044) 4160534, 4160580	01050, ул. Глубокицкая, 53, 3 эт.
Киев	ООО «Равис»	(044) 5404990	02218, ул. Радужная, 256
Киев	ЧП «Лагуна-сервис»	(044) 412 4219, 4109173	04212, ул. Героев Днепра, 2а
Краматорск	«ВАЛДИС-СЕРВИС»	(06264) 56456	84313, ул. Парковая, 15
Кременчуг	«ИНЭК-КРЕМЕНЬ»	(05366) 31121, 35115, (0536) 797235	39600, ул. Победы, 17/6
Кривой Рог	ЧП «ДОМТЕХСЕРВИС»	(0564) 743615, 922055, 922056	50069, ул. Волгоградская, 4
Луганск	ЧП «ТЕРЕЩЕНКО»	(0642) 495450, 494417	83015, ул. Фрунзе, 121
Луганск	НПП «Корсак»	(0642) 581180, 581730, 345606	91058, ул. Коцюбинского, 27
Львов	СП «ТРАНС СЕРВИС»	(0322) 975588, 797223	79008, ул. Винниченко, 30
Львов	ООО «Маркет-Львов»	(0322) 337063, 335396	79018, ул. Стороженко, 12
Мариуполь	ООО «НЕЙТРОН»	(0629) 529282	87500, ул. Металлургов, 94
Мариуполь	СЦ ТС «Быттехника»	(0629) 521521, 523928	87547, пр. Строителей, 132
Николаев	НФ ООО «ИНТЕРСЕРВИС»	(0512) 471519	54017, пр. Ленина, 55
Николаев	ООО «СЦ Алладин»	(0512) 470496	54001, ул. Никольская, 46
Одесса	СП «ТРАНС СЕРВИС»	(048) 7771140, (0482) 210163	65029, ул. Новосельского, 64
Одесса	«МЕДТЕРМ»	(0482) 528826, 529545	65111, Одесса 111, а/я 97
Павлоград	«ПИНФОК»	(05632) 31193	51409, ул. Ленинградская, 3а
Полтава	«ПРОМЭЛЕКТРОНИКА»	(05322) 560438	65014, ул. Красноармейская, 3
Ровно	ЗАО «Реноме»	(0362) 247465, 623022, 693400, 693401	33000, ул. Кональица, 5
Ровно	ЗАО «Бытрадиотехника»	(0362) 235303	33012, ул. Бендеры, 45
Севастополь	СЦ ЧП «КАУФ»	(0692) 456072	99011, ул. Большая Морская, 41
Севастополь	ООО «ДИАДЕМА»	(0692) 555643, 553533	99008, ул. Пожарова, 26
Симферополь	«АЛБИ»	(0652) 248137, 248371	95022, ул. Кечкетметская, 198
Симферополь	«ГАРАНТ»	(0652) 493770	95013, ул. Грубаченко, 7
Симферополь	СЦ «ТЕХНОСЕРВИС»	(0652) 445901, 445961	95044, ул. Залеская, 43а
Симферополь	«НАДИР»	(0652) 510176	95011, ул. Самокиша, 22
Сумы	ООО «ФОКСТРОТ-ПЛЮС»	(0542) 365058	40024, ул. Прокофьева, 19
Сумы	СПКП «Фактор-92»	(0542) 219994, 21156	40030, ул. Кирова, 8
Тернополь	ООО «Тернава-Сервис»	(0352) 433022, 433012	46024, ул. Злуки, 39
Харьков	СП «ТРАНС СЕРВИС»	(0572) 142472, 588563	61072, пр. Ленина, 31
Харьков	ООО «М-СЕРВИС»	(0572) 409729, 431274	61145, ул. Космическая, 21а, к. 1
Харьков	ЧП Глазунов	(0572) 121519	61002, ул. Чернышевского, 56
Херсон	ЧФ «АРТИС»	(0552) 242403, 424393	73000, ул. Котовского, 4
Хмельницкий	ООО «Тритон»	(03822) 60233, 701039	28009, ул. Козацкая, 42
Черкассы	СЦ «ФОКСТРОТ»	(0472) 475811	18002, ул. Шевченко, 241/83
Черкассы	ООО «Евразия-С»	(0472) 663653, 151144	18023, ул. Одесская, 8
Чернигов	ООО «Лягрос»	(0462) 101493, 177899	14005, пр. Мира, 80
Черновцы	СЦ «ФОКСТРОТ ЧЕРНОВЦЫ»	(0372) 554720	58003, ул. Лукьяна Кобелицы, 51/4
Черновцы	ЧП «БЛОШКО»	(0372) 554869	58013, ул. Лукьяна Кобелицы, 105